

# GAMME T7 HD

T7.275 | T7.290 | T7.315



## Trois modèles adaptés à votre exploitation.

---

Le choix d'un tracteur est toujours le résultat d'un compromis entre la puissance maximale nécessaire aux outils les plus exigeants et la capacité à pouvoir valoriser ce tracteur sur un spectre d'utilisations le plus large possible. Avec la gamme T7 HD, New Holland a su concentrer ce qui fait l'essence même des tracteurs de forte puissance. Le résultat : trois nouveaux modèles, les T7.275, T7.290 et T7.315. Reprenant l'ADN des T7, ils se distinguent par leur polyvalence, leur confort sur route et le brio de leur motorisation mais avec plus d'empattement, plus de capacité de relevage et, bien sûr, plus de puissance. Ils boostent vos débits de chantier en emmenant des outils plus larges ou plus lourds. Ces trois modèles profitent ainsi d'une puissance concentrée à haute densité (HD) dans un gabarit compact pour répondre aux applications les plus lourdes (Heavy Duties). T7 HD jamais un T7 n'aura été aussi affûté pour votre réussite !





### T7 HD. Une conception centrée sur vos besoins.

Les T7 HD ont été conçus autour des demandes que vous, exploitant ou entrepreneur, nous avez formulées. Toutes leurs caractéristiques sont le résultat d'une vaste consultation mondiale. Vous avez demandé plus de puissance pour travailler avec des outils exigeants, c'est fait. Vous avez demandé un confort de première classe : installez-vous et appréciez. Vous avez besoin d'un tracteur compact et maniable pour circuler facilement sur routes étroites et manœuvrer rapidement en fourrières ? Mission accomplie. Vous avez demandé une polyvalence extrême. Les T7 HD vous l'offre. Vous souhaitiez en plus un tracteur au look racé et séduisant. Jetez un coup d'œil. Le T7 HD, vous nous l'avez demandé, nous l'avons réalisé.

### Un tracteur de classe mondiale produit dans une des meilleures usines au monde

La gamme T7 HD illustre de manière unique tout le savoir-faire de New Holland. Pour fabriquer une machine aussi pointue, une toute nouvelle ligne de production a été créée à l'usine de Basildon au Royaume-Uni. La conception du tracteur au bureau d'étude a non seulement pris en compte les exigences de performance attendues par les utilisateurs, mais également les meilleures pratiques de production déployées dans toutes les usines New Holland. Chaque T7 HD bénéficie ainsi des procédures de montage et de contrôle qualité les plus strictes afin de garantir sa conformité, ses performances et sa fiabilité et ce jour après jour pendant de nombreuses années.

#### T7 Empattement standard



Modèle	Puissance ch	Empattement* mm	Poids kg
T7.175	155	2 789	6 650
T7.190	165	2 789	6 750
T7.210	180	2 789	6 750
T7.225	200	2 789	6 750

#### T7 Empattement long



Modèle	Puissance ch	Empattement mm	Poids kg
T7.230	200	2 884	8 140
T7.245	220	2 884	8 140
T7.260	240	2 884	8 140
T7.270	260	2 884	8 140

#### T7 HD



Modèle	Puissance ch	Empattement mm	Poids kg
T7.275	273	2 995	10 500
T7.290	288	2 995	10 500
T7.315	313	2 995	10 500

\* pont avant suspendu Terraglide

### La gamme T7 : onze modèles, trois transmissions, d'innombrables récompenses

Les T7 HD viennent compléter le haut la grande famille des T7. Il y a toujours un T7 New Holland pour répondre aux besoins spécifiques de votre exploitation. Les cousins des T7 HD couvrent une plage de puissance allant de 155 à 260 chevaux avec un choix de transmissions particulièrement large : semi-Powershift, full Powershift et transmission à variation continue Auto Command™, les modèles T7.225, T7.270, T7.275, T7.290 et T7.315 étant uniquement disponibles avec cette dernière.

# Concentré de puissance.

Pour assurer la pérennité de votre exploitation, vous devez être réactif et performant. Ces qualités se retrouvent dans les nouveaux T7 HD qui intègrent le meilleur des technologies New Holland pour vous aider à travailler plus vite, plus efficacement tout en maîtrisant vos coûts de production.

**Plus de puissance.** Avec jusqu'à 313 chevaux disponibles en permanence, votre T7 HD a la capacité d'entraîner les outils les plus exigeants que ce soit en traction, à la prise de force ou encore au transport.

**Plus de confort.** Pour allonger vos journées sans perdre en efficacité, les packs d'éclairage contenant jusqu'à 20 feux à LED garantissent sécurité et qualité de travail même de nuit et nos nouveaux sièges apportent un confort de première classe.

**Plus d'efficacité.** Avec la technologie SCR ECOBlue™, vous bénéficiez de la technologie la plus aboutie : combustion optimisée pour réduire la consommation, simplicité de tout l'environnement moteur pour maximiser la fiabilité.

**Plus de polyvalence.** Votre T7 HD s'adapte à tous vos travaux grâce à son rapport poids/puissance facilement modulable. Il sait être léger pour les activités de transport, de récolte des fourrages ou de semis. Une fois lesté, toute la puissance passe aux roues pour vos préparations de sol.

Vous nous avez soumis vos besoins. Le T7 HD y répond par un concentré de puissance. Mission accomplie.

Turbocompresseur électronique à géométrie variable.

Moteur Tier 4B ECOBlue™, jusqu'à 313 ch.

Nouveau style agressif et racé.

Feux de signature à LED.

Quatre feux intégrés dans les optiques (à LED en option).

Lestage avant modulaire intégrant une vaste caisse à outils.

Suspension du pont avant Terraglide™.

Prise de force avant à deux régimes  
1 000 et 1 000 ECO.

Pont avant à haute capacité.

Technologie de freinage ABS ultra-sécurisante.

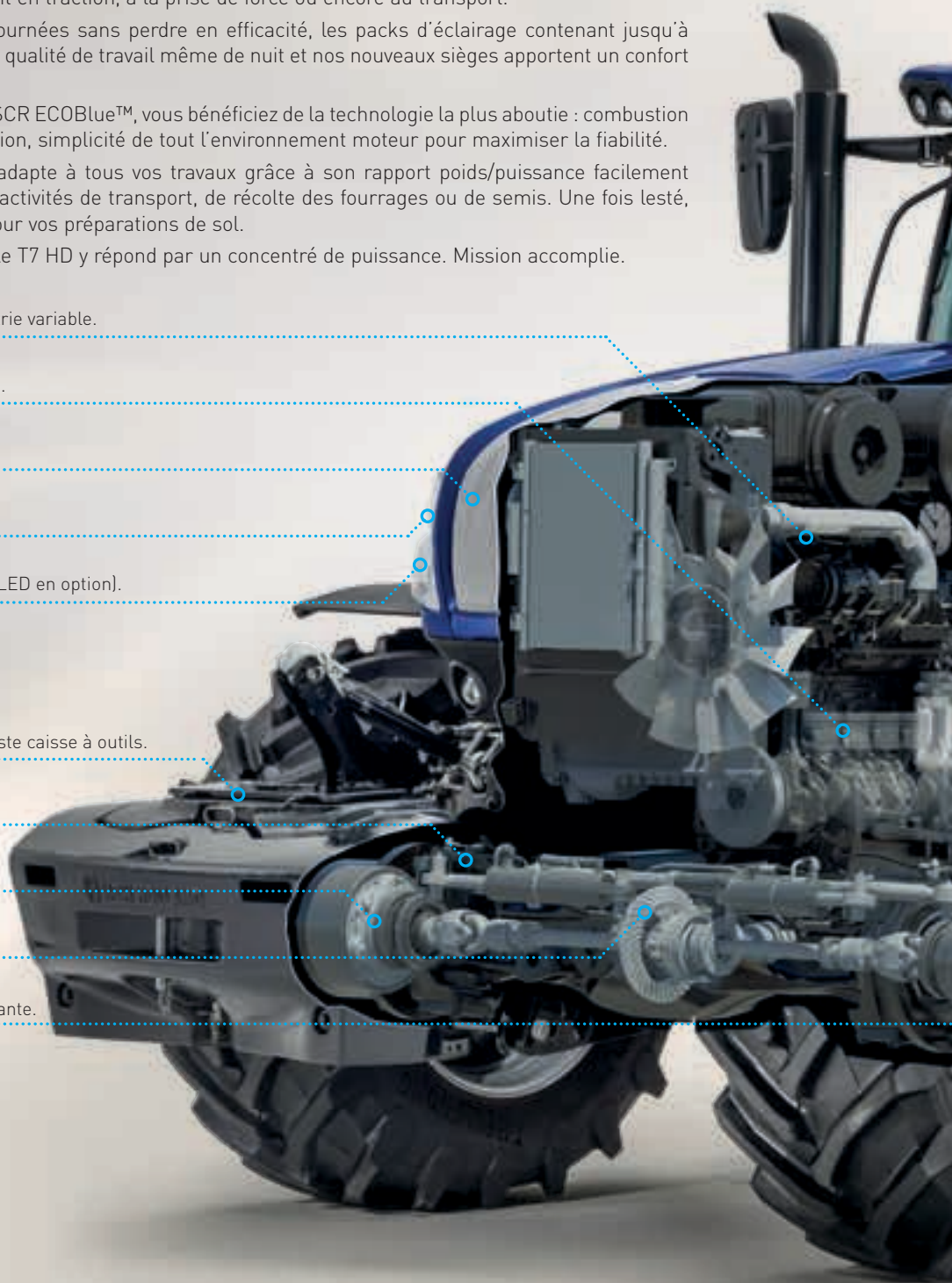



**MACHINE  
DE L'ANNÉE 2016**



Système d'autoguidage IntelliSteer® monté d'usine.

Packs d'éclairage de travail avec jusqu'à 20 feux à LED.

Fonction ISOBUS Classe III avec IntelliCruise.

Choix de sièges perfectionnés et confortables.

Suspension de cabine Comfort Ride™ en standard.

Système de gestion des fourrières HTS II.

Capacité record du réservoir  
à carburant avec 630 litres  
(T7.290 et T7.315).

Transmission à variation continue  
Auto Command™ de série.

Système de contrôle  
de la pression des pneus.



## Édition spéciale Blue Power.

---

Si vous souhaitez un vecteur de communication qui valorise l'image de votre entreprise vis à vis de vos clients et partenaires, alors un tracteur New Holland Blue Power vous apportera les performances dont vous avez besoin mais également la reconnaissance que vous méritez. Exclusivement disponible avec une transmission à variation continue Auto Command™, le modèle Blue Power est un tracteur personnalisé de manière luxueuse. Cette édition spéciale associe un style unique avec sa couleur spécifique et une dotation en équipements de confort extrêmement riche.

*Blue*power





- Peinture métallisée exclusive bleu nuit
- Grilles de capot chromées
- Jantes argent
- Nom et logo New Holland en 3D sur le capot
- Siège conducteur avec sellerie cuir surpiquée logotisée Blue Power et sur-tapis spécifique
- Cerclage argentée des feux de travail de la cabine
- Longue liste d'équipements standards

**Blue Power. Édition spéciale, émotion unique.**

# Veillez prendre place.

New Holland vous propose la meilleure offre de sièges, avec trois modèles différents pour adapter le niveau de confort à vos besoins. Tous les sièges sont garnis d'un rembourrage amélioré. Ces coussins de sièges plus fermes, plus résistants offrent un confort extraordinaire quel que soit le terrain. Large et confortable, le siège passager se rabat afin de former une grande tablette lorsque vous êtes seul dans la cabine.



## Siège Dynamic Comfort™

Le siège Dynamic Comfort™ associe une suspension pneumatique basse fréquence et un amortisseur dynamique. Particulièrement stylée, la sellerie mixte cuir et tissu intègre également le chauffage du siège.

## Siège Confort

Le siège Confort utilise une suspension pneumatique basse fréquence. La sellerie est en tissu ultra-résistant bleu nuit. L'ensemble des commandes a été revu pour un accès intuitif à chacun des réglages.

## Siège Auto Comfort™

Le siège Auto Comfort™ offre le meilleur confort d'assise. Il intègre le réglage automatique du poids, une suspension avec amortisseur actif et un système de chauffage et de ventilation des coussins qui, l'été, rafraîchit le conducteur tout en évacuant l'humidité. Ce siège reçoit une sellerie bleue et grise 100 % cuir avec surpiquûres blanches.



Les sièges Confort, Dynamic Comfort™ et Auto Comfort™ sont équipés d'un dossier pivotant innovant, conçu pour offrir un support du dos exceptionnel lors des travaux qui nécessitent de pivoter le siège afin de surveiller la qualité de travail des outils arrière.

	Siège Confort	Siège Dynamic Comfort	Siège Blue Power Dynamic Comfort	Siège Auto Comfort	Siège Blue Power Auto Comfort
Type de sellerie	Tissu	Tissu/Cuir	Tissu/Cuir	Cuir	Tissu/Cuir
Type de suspension	Basse fréquence	Basse fréquence avec amortissement dynamique	Basse fréquence avec amortissement dynamique	Semi-active	Semi-active
Système d'amortissement	Réglable	Automatique	Automatique	5 modes	5 modes
Réglage du poids	Automatique	Automatique	Automatique	Électronique actif	Électronique actif
Support lombaire	Manuel	Pneumatique	Pneumatique	Pneumatique	Pneumatique
Système de climatisation	-	Chauffage 2 niveaux	Chauffage 2 niveaux	Chauffage et ventilation active	Chauffage et ventilation active
Extension du dossier	Pivotant	Pivotant	Pivotant	Pivotant	Pivotant
Siège passager	Tissu	Cuir	Cuir	Cuir	Cuir



# Un éclairage puissant pour les nuits les plus sombres.

L'éclairage de votre environnement de travail est essentiel pour garantir votre productivité et votre sécurité lors des travaux de nuit. New Holland intègre, au standard sur les T7, les dernières innovations issues du secteur de l'automobile comme les feux de travail à LED. Disponibles en plusieurs packs pouvant atteindre jusqu'à 20 feux à LED, ils présentent une puissance d'éclairage démultipliée tout en consommant moins d'énergie. Vous apprécierez la lumière très blanche des feux à LED qui se rapproche de la lumière du jour. Tous les feux sont facilement réglables afin que vous puissiez cibler précisément les zones à éclairer tout autour du tracteur.



## Eclairage à 360°

Le pack d'éclairage 360°, disponible en option, intègre un feu réglable dans chaque coin de la cabine. Les feux arrière peuvent être commandés individuellement afin d'éviter d'éblouir le conducteur de la moissonneuse batteuse ou de l'ensileuse.



Les feux à LED sont redoutablement efficaces : plus de puissance, plus de confort, plus de solidité et pourtant moins de consommation d'énergie.



Les feux de signature du capot renforcent l'identité New Holland, de jour comme de nuit. Les blocs optiques en œil de chat, typique de la marque, intègrent même un logo argenté !

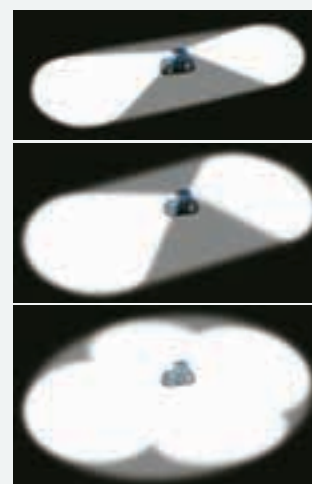

## Choisissez le pack d'éclairage qui vous convient

Il existe trois packs d'éclairage de travail sur la cabine composés de huit, douze et seize feux à LED afin de répondre à chaque profil d'utilisation.

## Votre bureau n'a jamais été si accueillant.

Vous passez tellement d'heures dans votre cabine qu'il vous faut un environnement de travail spacieux, ergonomique et confortable pour assurer vos chantiers tout en limitant votre fatigue. La cabine Horizon™ de New Holland est une référence en matière de visibilité panoramique. Vous avez le contrôle sur votre environnement de travail : que ce soit lors des manoeuvres dans votre cour, lors des déplacements routiers ou des travaux aux champs, cette excellente visibilité est gage de sécurité et de qualité de travail. Le toit ouvrant vitré optionnel apporte un supplément de lumière et permet une ventilation naturelle particulièrement agréable en demi-saison.

AVEC SEULEMENT 69 DBA, LES CABINES DES T7 SONT LES PLUS SILENCIEUSES





### Console de commandes

Les panneaux de contrôle de la climatisation, de l'éclairage de travail et de l'autoradio sont regroupés sur la console supérieure. L'autoradio Bluetooth MP3 optionnel vous permet de téléphoner les mains libres mais également d'écouter votre musique préférée en connectant votre lecteur MP3 sur la prise auxiliaire ou le port USB.



### Visibilité arrière sans concession

Comme sur les camions, les rétroviseurs extérieurs intègrent un miroir principal de grande taille auquel s'ajoute un second miroir grand angle qui limite considérablement les angles morts. Sur route comme au champ, la sécurité est maximale. En option vous pouvez choisir le confort du réglage électrique du miroir principal associé à la fonction dégivrage.



### Encore plus de confort

En lien avec les options de siège, vous trouverez dans la cabine un volant gainé de cuir, un sur-tapis épais, un pare-soleil arrière et une vitre arrière sur-teintée. Bref, un niveau de confort digne des voitures les plus luxueuses.



### Pare-soleil avant et arrière

Les pare-soleil avant et arrière sont entièrement intégrés au design de la cabine, de sorte que, lorsqu'ils ne sont pas utilisés, vous disposez d'une visibilité sans faille. Ils peuvent être relevés ou abaissés en restant confortablement assis sur le siège et un écran opaque permet de masquer efficacement le toit vitré. La visibilité est toujours optimale et la température en cabine reste agréable.

# SideWinder™ II : la meilleure ergonomie au service de l'agriculture.

La philosophie de New Holland est d'offrir sur ses tracteurs des fonctionnalités nombreuses qui restent pour autant intuitives et faciles à utiliser même par des conducteurs occasionnels. Ainsi, toutes les commandes essentielles des T7 HD sont accessibles depuis l'accoudoir SideWinder™ II. Gestion du régime moteur, de la transmission ou des fonctions hydrauliques, toutes les fonctions dont vous avez fréquemment besoin sont directement à votre portée y compris les plus innovantes comme l'autoguidage GPS ou les séquences en fourrières.



Le bouton derrière la poignée CommandGrip™ permet le contrôle de fonctions supplémentaires.



Les boutons souples bénéficient du rétro-éclairage qui facilite la sélection des commandes dans l'obscurité.



## Réglage électrique du SideWinder™ II

Vous pouvez déplacer à votre convenance l'accoudoir et adapter sa position à votre morphologie.

Contrôle du bout des doigts de deux distributeurs électrohydrauliques qui, en option, peuvent être librement sélectionnés dans un menu dédié.

Gestion des séquences en fourrière HTS1 (ou HTS II en option).  
Pressez pour enregistrer ou jouer une séquence.

Activation de l'autoguidage optionnel IntelliSteer®.

Montée / descente de relevage arrière.  
Montée / descente du relevage avant en combinaison avec la touche située à l'arrière de la poignée (si option contrôle de position).

Inverseur du sens d'avancement.

Joystick électrohydraulique. Ce mono-levier peut être configuré pour piloter le relevage avant ou les distributeurs électrohydrauliques.

Les emplacements du joystick et de la souris du relevage arrière peuvent être facilement permutés.

Souris du relevage arrière. Contrôlez précisément les outils portés les plus lourds.

Régulation du moteur. Sélectionnez la chute de régime moteur autorisée lors des travaux à la prise de force ou le régime maximale du moteur lors des travaux en mode automatique.

Distributeurs électrohydrauliques. Les palettes directement accessibles permettent un contrôle du bout des doigts des fonctions hydrauliques. Débits et temps d'activation sont facilement réglables dans l'écran IntelliView IV.

Accélérateur à main.

Freinage d'urgence. En cas de défaillance des freins principaux, cette commande permet d'appliquer un effort de freinage progressif sur le frein de parc.

Sous le couvercle de l'accoudoir se trouvent les réglages avancés des relevages avant et arrière.

Réglage électrique de la position de l'accoudoir SideWinder II.

Engagement sécurisé et arrêt type «coup de poing» des prises de force avant et arrière.





Écran tactile IntelliView™ de 26,4 cm de diagonale (10,4").

Sélection des distributeurs contrôlés par le joystick : arrière ou latéraux.

Toutes les fonctions moins fréquemment utilisées sont regroupées sur le panneau latéral ICP. Elles sont logiquement regroupées autour du profil du tracteur.

Active ou stoppe la suspension du pont avant entre 2 et 20 km/h. Au delà la suspension est toujours active. Permet de sélectionner un des trois niveaux d'amortissement.

Activation et réglage des deux mémoires de régime moteur ESM.

Engagement forcé ou automatique (Terralock™) du pont avant et des blocages de différentiel. Le Terralock™ agit en fonction de la vitesse et de l'angle de braquage des roues.

Les automatismes de prise de force engagent ou stoppent les prises de force avant et arrière en fonction de la hauteur des relevages.

Lancez l'enregistrement des séquences, actionnez chaque fonction utilisée en fourrières puis lisez la séquence en automatique ou en mode étape par étape.

Contrôle précis du relevage arrière pour sécuriser les manoeuvres d'attelage.

Pilotez précisément une chandelle ou un troisième point hydraulique. Ces commandes peuvent être affectées à des distributeurs auxiliaires grâce au menu de gestion optionnel.

Bouton d'intention pour les prises de force. Il doit être activé lorsque le conducteur souhaite quitter son siège en laissant tourner les prises de force.

# Trois packs d'autoguidage installés en usine.



Lorsque vous commandez votre T7 HD, vous pouvez choisir entre trois packs d'autoguidage différents. Cela signifie que votre nouveau T7 HD arrivera directement avec le niveau de précision dont vous avez besoin. En fonction de vos travaux et de vos cultures, vous pouvez travailler avec un niveau de précision qui atteint 2 cm\*. C'est la réponse idéale pour les productions complexes comme les pommes de terre ou pour valoriser des itinéraires techniques intégrant du strip till ou du désherbage mécanique.

\* En utilisant le signal de correction RTK.

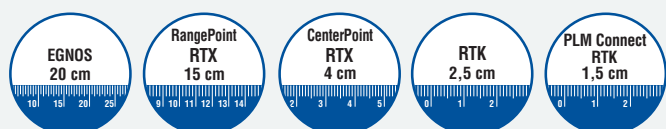

## Niveaux de précision et répétabilité

New Holland propose plusieurs niveaux de précision. Vous choisissez le système IntelliSteer® qui correspond à vos besoins et à votre budget. L'utilisation de la correction RTK avec l'IntelliSteer® offre un avantage additionnel : c'est la répétabilité garantie des passages, année après année.

## Récepteurs NH 372

Le récepteur NH 372 est compatible avec les corrections de signal EGNOS, OmniSTAR, RTX ou RTK en utilisant les constellations de satellites GPS et GLONASS. Pour les applications RTK, l'antenne est complétée par un modem cellulaire (RTK VRS) ou par un récepteur radio (RTK par balise).



### Contrôleur de tâches IntelliRate™

Les T7 HD peuvent recevoir, en option, le contrôleur de tâches IntelliRate™. Ce dispositif permet, à partir du grand écran tactile IntelliView™ IV, d'utiliser les fonctions avancées de modulation de dose sur les semoirs ou de coupure de tronçons sur les pulvérisateurs et épandeurs d'engrais. Vous limitez ainsi les zones de recoupement et contrôlez vos apports en fonction des cartes établies après analyse de vos parcelles : intrants optimisés, rendements maximisés.

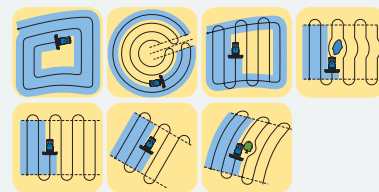

### IntelliView™ IV - Intelligence visible

Le moniteur IntelliView™ IV avec écran large de 26,4 cm est utilisé pour paramétrer le système d'autoguidage optionnel IntelliSteer®. Cet écran permet la programmation d'un large choix de trajectoires, de la simple ligne droite A-B aux courbes les plus complexes. Vous pouvez aussi personnaliser facilement vos réglages, transférer vos données en utilisant le logiciel PLM Connect File Transfer et analyser vos résultats sur l'ordinateur de l'exploitation avec le logiciel PLM.

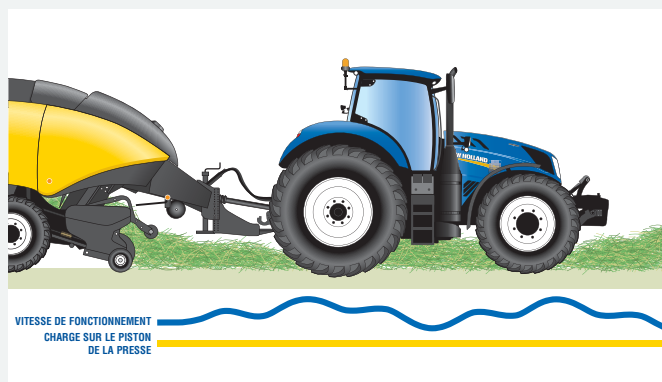

### Echange d'information entre le tracteur et l'outil

La nouvelle gamme T7 est dotée de la technologie ISOBUS classe III. La communication ISOBUS permettait déjà au tracteur de contrôler les fonctions de l'outil à partir de son écran d'origine. La technologie ISOBUS Classe III apporte à l'outil attelé la possibilité de donner des ordres au tracteur. La presse peut ainsi moduler la vitesse du tracteur en fonction de la taille des andains pour assurer une qualité de travail optimale voire arrêter le tracteur si un bourrage est détecté. Grâce à l'ISOBUS classe III, un ensemble tracteur-outil réagit comme un automoteur spécialisé.



### Télématique : gérez votre matériel depuis le confort de votre bureau

PLM® Connect vous permet d'être en liaison avec votre T7 depuis le confort de votre bureau par l'intermédiaire du réseau de téléphonie mobile. Vous restez en contact avec vos matériels en permanence et vous recevez en temps réel des informations pour gagner du temps et de la productivité. La version de base PLM® Connect Essential offre les fonctionnalités les plus utilisées et la version plus élaborée PLM® Connect Professional donne accès à la gestion complète de la machine et à son suivi technique. En bref, PLM® Connect, sous la forme d'un outil unique, vous aidera à réduire votre facture de carburant, à améliorer la gestion de votre parc de matériels et sa sécurité.

## Motorisés par FPT Industrial.

---

New Holland n'est pas seul pour développer la technologie Tier 4. Il peut compter sur l'expérience de son partenaire motoriste : FPT Industrial.

**Pionniers** : Fiat a inventé la technologie Common Rail (rampe commune) dans les années 80 et l'a diffusée à grande échelle en 1997 sur l'Alfa Romeo 156. New Holland a été le tout premier constructeur à appliquer cette technologie sur les matériels agricoles, précisément sur le tracteur TS-A. À l'avant-garde. Toujours.

**Plus propre** : au cours des six dernières années, CNH Industrial a obtenu les meilleurs notes de l'indice Dow Jones évaluant l'engagement des grands groupes industriels en faveur des solutions de développement durable. Plus propre. Partout.

**Reconnu** : FPT Industrial a développé la technologie SCR depuis 1995 et a déjà construit plus de 650 000 moteurs SCR au cours des huit dernières années, pour l'agriculture, les travaux publics et l'industrie du transport. Fiabilité confirmée.







Pour une Agriculture durable et efficace

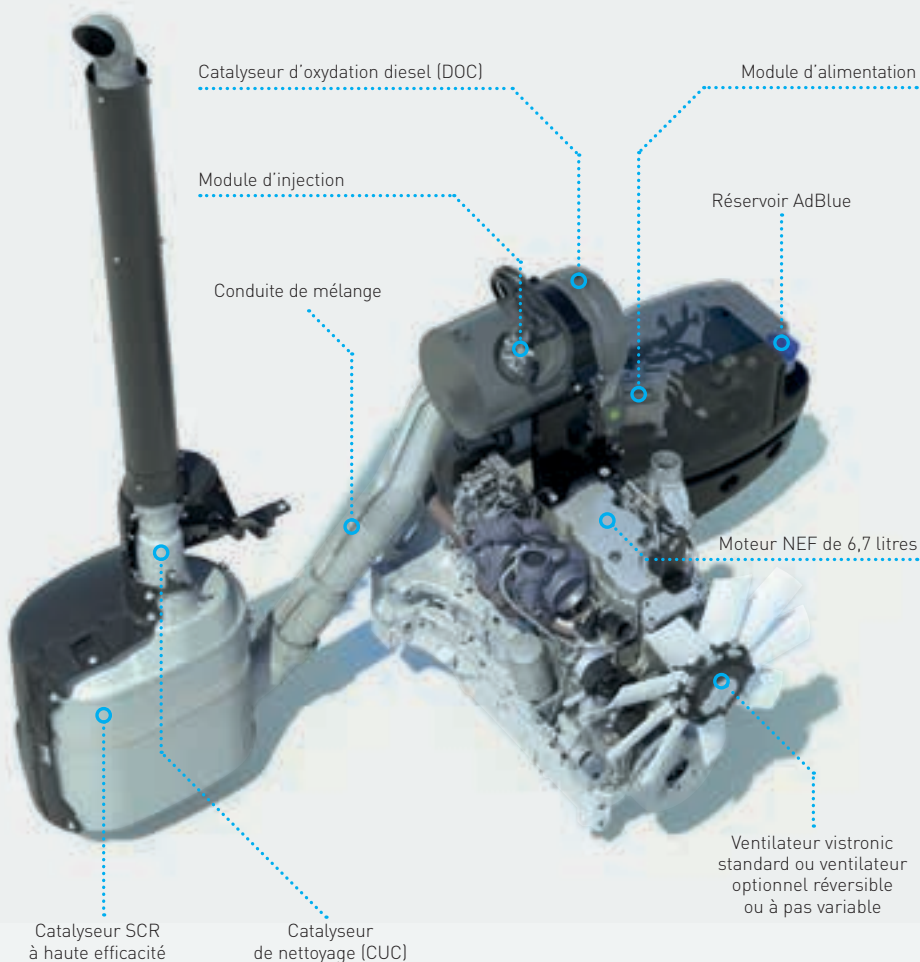

### Description du système SCR ECOBlue™

Pour répondre aux normes Tier 4B, le système de dépollution du moteur doit être capable d'éliminer cinq fois plus d'oxydes d'azote que pour la génération précédente. Notre solution SCR ECOBlue™ a donc vu son efficacité considérablement augmenter pour répondre à ce défi. De nombreux brevets protègent un ensemble de technologies uniques qui nous permettent de concentrer sur le moteur la fonction de production de puissance avec des réglages sans compromis en faveur de la nervosité et de la maîtrise de la consommation. La dépollution intervient en post-traitement avec uniquement de l'AdBlue dont le dosage et l'utilisation sont pilotés de manière très précise pour éliminer au moins 95 % des oxydes d'azote avec une consommation d'AdBlue limitée.

**ECOBlue**



# La puissance et l'efficacité que vous attendez de New Holland.

Le moteur NEF FPT Industrial de 6,7 litres est doté de la technologie SCR ECOBlue™ conforme à la norme Tier 4B. Il développe une puissance pouvant atteindre 313 ch avec une consommation en carburant particulièrement faible. Avec une puissance en hausse et un gabarit de tracteur bodybuildé, le moteur NEF a dû être considérablement renforcé pour accroître sa rigidité structurelle. Cette résistance supplémentaire a permis d'augmenter le poids total en charge (PTAC) à 16,8 tonnes, une valeur qui garantit des déplacements sécurisants sur route avec des outils lourds. Le couple maximal, disponible à seulement 1 400 tr/min, et la nervosité du moteur participent au plaisir de conduite offert par un tracteur New Holland.

## Turbo à géométrie variable

Lors des travaux en terres hétérogènes ou des activités de transport sur routes vallonnées, il est essentiel que le moteur ait du répondant quand les efforts varient constamment. C'est pourquoi, le moteur du T7 HD est équipé d'un turbo à géométrie variable (eVGT) qui aide à délivrer le couple maximale de 1 282 Nm sur une plage de 500 tr/min. Ainsi, entre 1 200 et 1 700 tr/min, l'intégralité du couple sera disponible. Quand la charge augmente, le moteur s'accroche pour faire face à l'effort et ainsi maintenir votre débit de chantier. Avec le turbo à géométrie variable, il n'y a pas de temps de réponse, quand vous en avez besoin, le moteur réagit instantanément.



## Économisez du carburant et réduisez votre empreinte carbone

La technologie SCR ECOBlue™ permet non seulement de répondre aux exigences de la norme antipollution Tier 4B, mais elle permet surtout de conserver un moteur très simple, gage de fiabilité et d'économie de carburant. Ainsi vous réduisez vos coûts d'utilisation mais également les émissions de carbone de votre exploitation. Visitez [www.carbon.newholland.com](http://www.carbon.newholland.com) pour faire votre bilan carbone et découvrir votre potentiel d'économie.

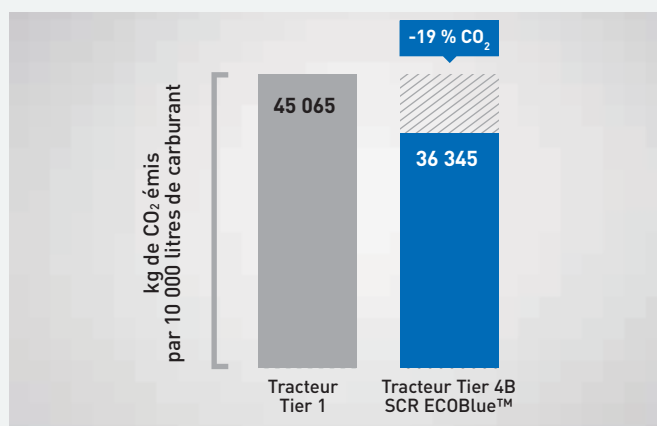

## Tous vos chevaux répondent présent

Chez New Holland, nous attachons une grande importance à la nervosité de nos moteurs. En effet, c'est l'assurance de votre productivité. C'est simple, comme notre moteur NEF ne respire que de l'air frais et propre, il réagit vite et fort quand il est sollicité. Exactement comme un marathonien est plus endurant qu'un concurrent qui courrait la cigarette à la bouche. Cette simplicité unique fait du T7 non seulement un outil de travail redoutable mais également un véhicule particulièrement plaisant à conduire.

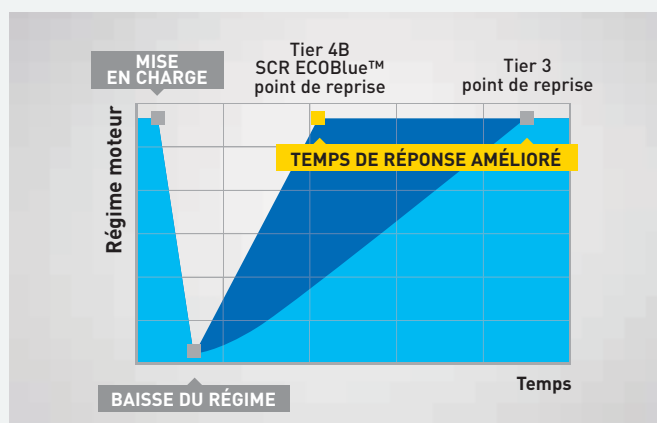

# La transmission Auto Command™, rendement et confort au standard.

La transmission à variation continue Auto Command™ conçue et mise au point par New Holland se distingue à la fois par ses nombreuses récompenses et par son succès à travers le monde avec plus de 25 000 exemplaires en service. Elle bénéficie d'un rendement exceptionnel en particulier grâce à ses quatre points d'efficacité mécanique maximale. Ces points ont été définis pour correspondre aux vitesses de travail les plus couramment utilisées : travaux de traction intensive, préparation de sol et semis, travaux rapides comme la fauche ou le pressage et enfin le transport sur route. La technologie double embrayage utilisée pour changer de gamme apporte à la fois souplesse et rendement. C'est simple, l'Auto Command™ est aujourd'hui reconnue comme étant la transmission à variation continue la plus confortable et la plus efficace.

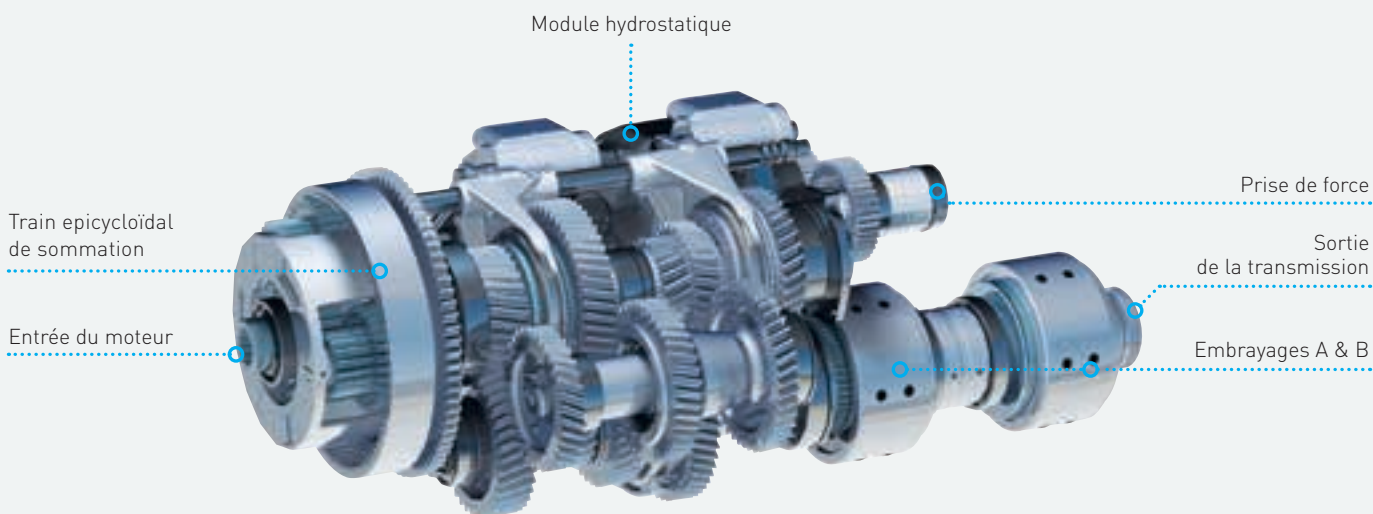

La poignée multifonction permet de moduler la vitesse de déplacement et d'inverser le sens de marche. Il est également possible d'utiliser la pédale d'avancement sans sélection préalable.

Réglage de la vitesse cible - Définissez précisément la vitesse adaptée à vos travaux.

Sélection de la vitesse cible - Vous permet de changer parmi trois vitesses cibles en marche avant comme en marche arrière.

4 modes de conduite pour s'adapter à votre style de conduite:

**Mode Auto.** L'Auto Command cherche à atteindre la vitesse cible avec le régime moteur le plus bas possible.

**Mode Cruise.** Avec une pression sur le bouton C, l'Auto Command rejoint la vitesse cible enregistrée et la maintient en optimisant la consommation.

**Mode Manuel.** Régime moteur et transmission redeviennent indépendants l'un de l'autre : régime au pied droit et démultiplication de la transmission au levier multifonction.

**Mode PdF.** Dès que la prise de force est engagée, l'Auto Command donne priorité au maintien du régime moteur pour assurer une qualité de travail constante.



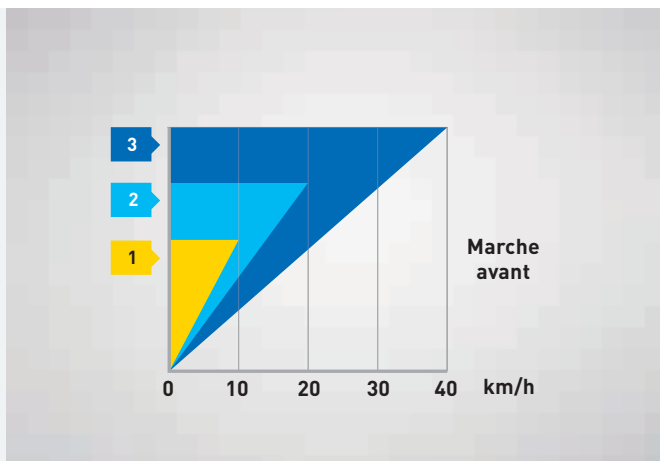

### Trois vitesses d'avancement paramétrables pour chaque besoin

La transmission à variation continue Auto Command™ permet au conducteur de définir une vitesse de travail entre 30 m/h et 40 km/h (voire 50 km/h en option) et de la réguler à 0,01 km/h près. Vous bénéficiez d'une accélération franche et confortable sans à-coup ni rupture de couple. Avec l'Auto Command™ trouvez toujours la vitesse la mieux adaptée.



### Comportement de transmission personnalisable

La transmission à variation continue Auto Command™ intègre un paramétrage de comportement à 3 niveaux. En mode "souple" la décélération donne la priorité à la sécurité pour éviter les risques de mise en portefeuille lors d'activités de transport à vitesse élevée, l'inversion du sens de marche est particulièrement confortable. Le paramétrage "standard" est adapté pour la plupart des travaux aux champs. Le mode "agressif" permet des décélération fraches et des inversions rapides idéales, par exemple, pour tasser un silo d'ensilage.



### Arrêt actif

Le dispositif d'arrêt actif est un élément de sécurité majeur intégré à la transmission Auto Command™. Dès que la transmission est engagée, elle empêche le tracteur d'avancer ou de reculer, tant que le conducteur n'a pas donné une consigne de vitesse. Même en pente, même avec un convoi très lourd, les freins ne sont pas sollicités et la sécurité est exemplaire. Pour un stationnement lui aussi très sûr, le frein de parc électrohydraulique s'engage facilement avec le levier d'inverseur.



### Priorité au débit de chantier ou aux économies de carburant : vous choisissez

Pour les travaux en modes Auto et Cruise, le potentiomètre de régulation du moteur est utilisé pour définir le régime maximal du moteur lors des phases d'accélération ou de travail intensif : vous voulez des débits de chantier élevés alors, quand les conditions l'exigent, le moteur travaille au régime de puissance maximale ou vous visez les économies de carburant, dans ce cas, le régime moteur est bridé car il ne recherche plus la productivité maximale. En mode Prise de force, vous définissez la chute de régime moteur tolérée avant de moduler la vitesse d'avancement.

# Stabilité sur route, traction au champ. Confort en toutes circonstances.

---

La gamme T7 HD reçoit un nouveau pont avant dont les capacités supérieures ont participé à l'augmentation du poids en charge (PTAC) à 16,8 tonnes. Vous disposez ainsi d'une charge utile conséquente pour circuler avec des outils lourds. La suspension du pont avant Terraglide™, proposée au standard, filtre efficacement les inégalités du terrain grâce à ses vérins latéraux à grande course. Le moteur et son carter inférieur ont été dessinés pour maximiser le rayon de braquage. Ainsi les roues disposent de suffisamment de place au niveau du carter moteur et du châssis avant pour assurer des demi-tours serrés en fourrières.



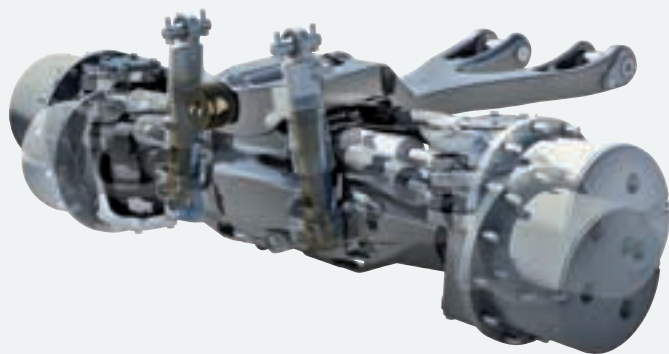

### Suspension de pont avant Terraglide™

La suspension du pont avant Terraglide™ des T7 HD est adaptée aux tracteurs de forte puissance New Holland. Elle utilise un berceau en fonte articulé à l'arrière du moteur afin de combiner course de suspension importante et résistance à toute épreuve. Vous apprécierez la souplesse d'amortissement lors de vos activités de transport et sa capacité à maintenir les roues au contact du sol pour les travaux de traction. Un dispositif de contrôle d'assiette adapte le comportement de la suspension en fonction de la charge sur le pont avant : avec ou sans lestage vous bénéficiez d'un confort exemplaire.



### Suspension de cabine Comfort Ride™ au standard

La suspension de cabine Comfort Ride™, proposée au standard sur les T7 HD, est un élément de confort essentiel pour limiter les chocs et vibrations ressentis par le conducteur. Réglable sur 5 niveaux d'amortissement et sans entretien, elle vient compléter le travail de la suspension pneumatique du siège. Son efficacité est particulièrement appréciable lors des travaux de transport ou les activités de préparation de sol à vitesse élevée.



### Terralock™ : la gestion automatisée de la traction

Les fonctions associées au système Terralock™ permettent au conducteur de sélectionner simplement les aides à la traction nécessaires pour une application donnée. Terralock™ gère ensuite automatiquement l'engagement et le désengagement du pont avant ou des blocages de différentiel en fonction de l'angle de braquage des roues, de paliers de vitesse ou de la hauteur de relevage. Ainsi, au travail, la traction est optimale et, en fourrières, le rayon de braquage diminue grâce au désengagement automatique du pont avant.

# Stabilité et sécurité au transport.

Les activités de transport prennent une place prépondérante dans le quotidien des exploitants et des entrepreneurs de travaux agricoles. Que vous rouliez entre deux clients ou que vous rejoigniez un îlot de culture éloigné, vous apprécierez le comportement routier remarquable des T7 HD. L'excellente visibilité, le dynamisme de la transmission Auto Command™, la précision de la direction et la palette d'options de freinage font du T7 HD un véritable véhicule routier, la polyvalence en plus !

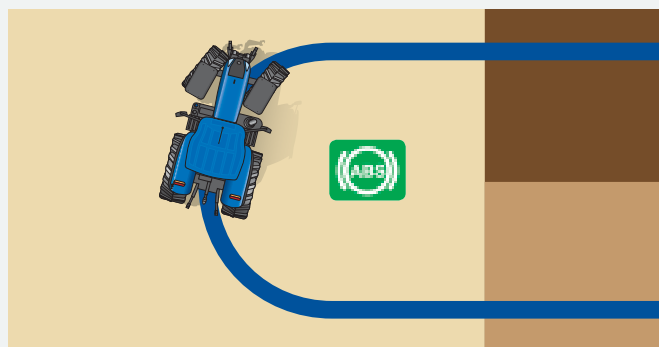
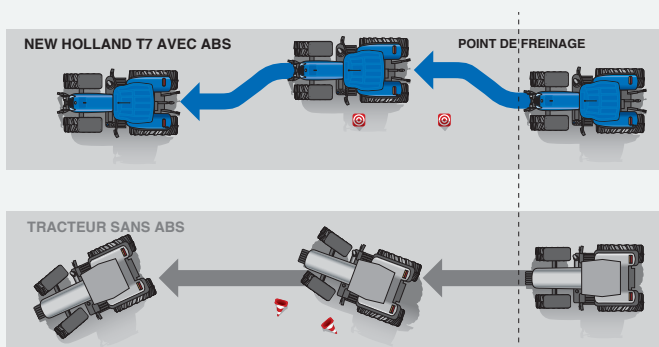

## Technologies de freinage de pointe

Multi-récompensé, le système de freinage antiblocage (ABS) de la gamme T7 HD gère l'effort de freinage indépendamment sur chacune des roues afin de réduire les distances de freinage, en particulier sur sol glissant. Il aide également à conserver la maîtrise de la trajectoire du convoi en cas de freinage. S'il est extrêmement sécurisant sur route, le système ABS SuperSteer™ est également appréciable au champ où il réduit significativement le diamètre de braquage en freinant automatiquement la roue arrière intérieure dès que les roues avant atteignent les butées de direction.







### CustomSteer™ : nouvelle direction à démultiplication variable

La fonction CustomSteer™, disponible en option, permet de sélectionner le rapport de démultiplication entre le volant et les roues via l'écran IntelliView™ IV. Pour des manoeuvres en fourrières plus rapides, vous choisissez un mode «agressif» : vous tournez de butée à butée en seulement un tour de volant. Pour les travaux au champ nécessitant de la précision ou pour les activités de transport à vitesse élevée, vous retrouvez un comportement habituel avec environ 4 tours de volant pour aller de butée à butée. Des réglages intermédiaires sont également disponibles pour toujours trouver le meilleur comportement. Avec le CustomSteer™, vous réduisez la fatigue et gagnez en efficacité !

### Pack de freinage intensif

Pour les applications de transports intensifs (épandage de lisier, benne TP...), il est possible de spécifier les T7 avec des dispositifs de freinage renforcé. En complément des disques de frein lubrifiés pour accroître leur endurance, les T7 peuvent recevoir un ralentisseur sur échappement mais également un pont avant équipé de disques de frein dans les moyeux et bien sûr un freinage de remorque pneumatique à deux lignes. Vous disposerez ainsi d'un ensemble extrêmement sécurisant pour circuler à vitesse élevée.



### Système de contrôle de la pression des pneus

Avec le système de contrôle de la pression des pneus (TPMS), vous contrôlez la pression de gonflage des roues du tracteur et de ses outils (jusqu'à 16 pneus simultanément). Des capteurs placés sur les valves de roue transmettent la pression mesurée à une antenne logée dans le toit de cabine. Pour chaque application, l'utilisateur définit une pression de travail idéale en fonction de la charge et de la vitesse. Cette pression consigne est associée à l'outil utilisé et enregistrée dans l'écran IntelliView™ IV. Ensuite, à chaque fois que l'outil est appelé, l'écran alerte le conducteur si la pression s'écarte trop de la pression consigne. Le TPMS évite le sur-gonflage au champ, responsable de compaction et de perte de traction ainsi que le sous-gonflage sur route qui cause usure prématurée et perte de stabilité. Le TPMS est donc un outil simple et efficace pour optimiser les performances du tracteur, de limiter son coût d'utilisation et de renforcer sa sécurité en alertant rapidement de toute crevaison.

### Technique de freinage sécurisée

Les T7 HD peuvent être dotés d'un ralentisseur sur échappement activé par une pédale dédiée. Par ailleurs au transport, il est possible de verrouiller manuellement le ratio de la transmission en appuyant sur le bouton "marche avant" de la poignée CommandGrip™. En combinant ces deux dispositifs, la puissance du frein moteur permet de retarder l'utilisation des freins principaux, et donc de limiter leur usure. Quand les conditions l'exigent, l'association du verrouillage de la transmission et des freins principaux renforce la sécurité du convoi en limitant les risques de mise en portefeuille.

## Des caractéristiques pour booster votre productivité.

Les T7 HD ont été conçus pour augmenter votre productivité, c'est pourquoi la puissance de leurs relevages avant et arrière a été considérablement augmentée de manière à pouvoir utiliser des outils plus lourds et plus larges. Grâce au relevage arrière renforcé, vous profiterez de la maniabilité et de la souplesse des plus grosses charrues portées. La polyvalence du T7 est démultipliée dans le cas de combinaisons d'outils avant et arrière : trémie avant et combiné de semis arrière, fraise avant et planteuse à pomme de terre... En fonction de votre parc d'outils, vous pourrez choisir votre T7 HD avec un relevage arrière en catégorie III ou IV et une configuration d'attelage arrière adaptée et évolutive (Piton, attelage à boule K80...).



### Robuste, efficace et puissant

La capacité du relevage arrière des T7 HD atteint 11 058 kg sur toute la course. Il est équipé d'un amortisseur d'oscillation qui renforce le confort de déplacement à vitesse élevée avec des outils portés lourds. Les commandes extérieures installées sur les ailes permettent de contrôler le relevage arrière, un distributeur auxiliaire et la prise de force.



### Relevage et prise de force avant entièrement intégrés

Le capot moteur effilé offre une excellente visibilité sur l'avant. L'équilibre du tracteur et la forte capacité du pont avant prédestinent les T7 HD pour les applications avec des outils avant. La capacité du relevage atteint 5 821 kg. Pour atteler confortablement, les commandes extérieures, facilement accessibles, contrôlent à la fois la montée / descente et une fonction hydraulique auxiliaire.



### Lestage flexible

Un rapport poids / puissance adapté permet de valoriser la puissance du tracteur sans sur-consommation inutile. Il est donc essentiel de pouvoir alourdir judicieusement le tracteur là où cela est nécessaire. Le T7 HD peut ainsi être équipé de différentes solutions de lestage des roues arrière recommandées avec des outils semi-portés. Les nouvelles masses avant modulaires permettent de définir confortablement la quantité de lest nécessaire pour équilibrer le tracteur avec des outils portés lourds.

# Des solutions pour accroître votre productivité.

Les tracteurs T7 HD de New Holland ont été développés pour offrir une capacité de traction exceptionnelle. C'est une exigence essentielle pour des tracteurs développant plus de 275 ch. Cependant, les T7 HD sont capables d'en faire beaucoup plus. Les réglages moteur, avec notamment la très large plage de couple constant, permettent de faire face aux conditions de terrain les plus hétérogènes, en garantissant une qualité de travail constante lors des travaux à la prise de force ou utilisant beaucoup de puissance hydraulique. Avec des régimes de prise de force placés judicieusement sur les courbes moteur, vous constatez des performances surprenantes et une consommation optimale. Avec New Holland, la polyvalence est au standard.



## Rendement mécanique élevé et consommation minimale

La prise de force arrière des T7 HD est en ligne directe avec le moteur pour minimiser les pertes et ainsi fournir à l'outil animé un maximum de puissance utile. La gestion électronique de l'embrayage, appelé Soft Start adapte la vitesse d'engagement en fonction des outils : les outils à faible inertie, comme les gros distributeurs d'engrais, sont ainsi préservés des à-coup au démarrage. La sécurité a été renforcée en ajoutant un bouton d'intention qui doit être activé si le conducteur souhaite quitter son siège en laissant tourner la prise de force. Des automatismes intuitifs debrayent la prise en fonction de la hauteur du relevage. Ils évitent d'endommager les arbres à cardans courts des herse rotatives. Enfin, pour plus de sécurité le bouton d'engagement nécessite un double mouvement pour activer la prise de force alors qu'une action "coup de poing" suffit pour l'arrêter.





### Un choix de prise de force inédit

Pour la première fois vous disposez en cabine d'un sélecteur électrique de régime non seulement pour les quatre régimes de prise de force arrière mais également pour les 2 régimes de la prise de force avant. Cette dernière offre ainsi un régime 1 000 tr/min ECO destiné à réduire la consommation, par exemple, lors des 2<sup>ème</sup> ou 3<sup>ème</sup> coupes avec un combiné de fauche large.



### Séquences en fourrières HTS II : simplifiez-vous les actions répétitives

Le système HTS II permet d'enregistrer en roulant ou à l'arrêt toutes les actions effectuées lors de chaque manœuvre en fourrières. La séquence est ensuite associée à un outil pour la retrouver facilement année après année. En cas de besoin vous pouvez librement modifier la séquence en déplaçant les étapes, en modifiant leur critère de déclenchement ou en insérant de nouvelles actions. Avec l'écran IntelliView™ IV vous profitez pleinement du confort de la navigation sur écran tactile pour mettre en œuvre une fonction qui réduit la fatigue passage après passage.

# Puissance hydraulique.

---

Tous les tracteurs T7 HD sont équipés en série d'un système hydraulique à centre fermé avec pompe à débit variable et détection de charge (CCLS). Le débit standard pour alimenter la majorité des applications agricoles atteint 165 litres/minute. Pour les outils dont les besoins en puissance hydraulique sont plus élevés, l'option MegaFlow™ porte le débit à la valeur impressionnante de 220 litres/minute (T7.290 et T7.315). L'ensemble du circuit hydraulique a été entièrement revu pour limiter les pertes et concentrer la puissance hydraulique au niveau des distributeurs et du relevage, là où vous en avez besoin. Plus d'efficacité pour réduire la consommation.





### Gestion des distributeurs hydrauliques

Sur la gamme T7 HD vous personnalisez votre environnement de travail en fonction des outils ou des applications. Ainsi, un menu de l'écran IntelliView™ IV vous permet de définir les deux distributeurs que vous souhaitez contrôler depuis la poignée CommandGrip™ ou depuis le panneau latéral ICP. Vous pouvez également affecter une palette de votre choix au distributeur arrière n° 5. Cette configuration est ensuite associée à un réglage outil.



### Contrôler le débit à l'aide du moniteur IntelliView™

L'écran IntelliView™ IV simplifie également le paramétrage des fonctions hydrauliques. Le débit et le temps d'activation de chaque distributeur peuvent être ajustés simplement grâce à la navigation par écran tactile. Vous choisissez votre distributeur, la fenêtre de réglage apparaît et vous faites glisser votre doigt sur le curseur de réglage. C'est rapide et intuitif !



### Jusqu'à huit distributeurs électrohydrauliques

Les distributeurs électrohydrauliques des T7 sont faciles à identifier grâce à un code couleur partagé par les coupleurs et les palettes de commande. Les commandes sont regroupées de manière à ce que toutes les fonctions dont vous avez besoin soient accessibles sans bouger le bras de l'accoudoir. Quatre palettes sont associées aux distributeurs arrière. Le joystick permet de piloter jusqu'à quatre distributeurs arrière ou trois distributeurs latéraux. Enfin, la poignée CommandGrip™ donne accès à deux distributeurs directement sous le pouce. Débit, temporisation, animation de moteur hydraulique, vous définissez les paramètres qui correspondent précisément à votre travail.

# 360° : T7 HD.

La nouvelle gamme T7 a été développée pour pouvoir passer plus de temps au travail et moins de temps dans la cour. Tous les points d'entretien sont faciles à atteindre et les longues périodicités d'entretien permettent à ces tracteurs de passer plus de temps dans leur environnement naturel : le champ !



## Accessoires installés en concession

Une gamme complète d'accessoires, approuvés par le constructeur, pour optimiser le travail de votre machine dans toutes les conditions, peut être fournie et installée par votre concessionnaire.



# Les services New Holland.



## Financements adaptés à votre activité

CNH Industrial Capital est le partenaire de New Holland pour les solutions de financement et de location. Des conseils et des produits adaptés à vos besoins sont disponibles. Avec CNH Industrial Capital, vous profitez de la tranquillité d'esprit apportée par une société financière spécialisée dans l'agriculture.

## Service ZeNH parce que votre sérénité n'a pas de prix !

Conçu pour vous offrir une sérénité totale à long terme, Service ZeNH vous apporte l'opportunité d'étendre la garantie\* de votre machine jusqu'à 5 ans.

\* Extension de garantie en assurance.



## App gamme T7 HD New Holland Agriculture

Cette nouvelle application New Holland Agriculture vous fera découvrir toutes les fonctions, les avantages et les applications de cette toute nouvelle gamme T7 HD. Scannez ici pour télécharger l'App.



## Formés pour vous apporter le meilleur support

Les techniciens de votre concessionnaire New Holland reçoivent régulièrement des formations et des mises à niveau. Ces dernières sont réalisées soit sous forme de leçons en ligne, soit sous forme de sessions intensives en atelier de formation. Cette approche d'avant-garde garantit que votre concessionnaire aura toujours accès au savoir-faire requis pour intervenir sur les matériels New Holland les plus récents et les plus modernes.

# SERVICE ZENH



## New Holland style

Voulez-vous faire de New Holland votre partenaire quotidien ? Visitez notre sélection complète sur [www.newhollandstyle.com](http://www.newhollandstyle.com). Une large gamme de produits est disponible, incluant de solides vêtements de travail, une large sélection de modèles réduits, et beaucoup plus encore. New Holland. Aussi unique que vous.

Modèles	T7.275	T7.290	T7.315
<b>Type d'accouoir</b>	<b>SideWinder™ II</b>	<b>SideWinder™ II</b>	<b>SideWinder™ II</b>
<b>Moteur New Holland*</b>	<b>Nef</b>	<b>Nef</b>	<b>Nef</b>
Nombre de cylindres / Aspiration / Soupapes	6 / eVGT / 4	6 / eVGT / 4	6 / eVGT / 4
Conforme aux réglementations concernant les émissions du moteur	Tier 4B / Stage 4	Tier 4B / Stage 4	Tier 4B / Stage 4
Technologie SCR ECOBlue™ (Réduction Catalytique Sélective à haute efficacité)	●	●	●
Dispositif d'injection – Rampe Commune à Haute Pression	●	●	●
Mélange Biodiesel approuvé**	B7	B7	B7
Cylindrée (cm <sup>3</sup> )	6 728	6 728	6 728
Alésage et course (mm)	104x132	104x132	104x132
Puissance maxi. - ISO TR14396 - ECE R120 (kW/ch)	201/273	212/288	230/313
Régime nominal du moteur (tr/min)	2 100	2 100	2 100
Couple maxi. ISO TR14396 (Nm à tr/min)	1 173 à 1 400	1 194 à 1 400	1 282 à 1 400
Réserve de couple (%)	40	32	28
Ventilateur réversible	○	○	○
Ventilateur à pas variable	○	○	○
Ralentisseur sur échappement	○	○	○
Capacité du réservoir à carburant standard (litres)	410	630	630
Capacité du réservoir AdBlue (litres)	96	96	96
Périodicité d'entretien (heures)	600	600	600
<b>Transmission à variation continue Auto Command™</b>			
3 paramètres d'agressivité de transmission	●	●	●
Fonction active StopStart	●	●	●
Poignée d'avancement à impulsions	●	●	●
Transmission à variation continue Auto Command™ (40 km/h ECO)	●	●	●
Vitesse Minimum / Maximum (km/h)	0,03 / 40 à 1 300 tr/min	0,03 / 40 à 1 300 tr/min	0,03 / 40 à 1 300 tr/min
Transmission à variation continue Auto Command™ (50 km/h)	○	○	○
Vitesse Minimum / Maximum (km/h)	0,03 / 50 à 1 650 tr/min	0,03 / 50 à 1 650 tr/min	0,03 / 50 à 1 650 tr/min
<b>Système électrique</b>			
Alternateur 12 V standard (Amps)	200	200	200
Capacité de la batterie (CCA / Ah)	1 700 / 136	1 700 / 136	1 700 / 136
<b>Ponts</b>			
Pont avant suspendu Terraglide™	●	●	●
Angle de braquage (°)	55	55	55
Fonctions Terralock™ (verrouillage diff. auto / 4x4 auto)	●	●	●
Système CustomSteer™	○	○	○
Garde boues avant dynamiques	●	●	●
Essieu arrière à arbres lisses et moyeux coulissants	○	○	○
Rayon de braquage avec pont avant suspendu Terraglide™ (mm)	6 700	6 700	6 700
<b>Système hydraulique</b>			
Centre fermé à détection de charge (CCLS)	●	●	●
Débit hydraulique pompe principale standard / option MegaFlow™ (l/min)	165 / -	165 / 220	165 / 220
Gestion des distributeurs auxiliaires	○	○	○
Relevage hydraulique à contrôle électronique (EDC)	●	●	●
<b>Distributeurs auxiliaires</b>			
Nombre maxi. de distributeurs arrière	5	5	5
Contrôle par mono-levier	○	○	○
Nombre maxi. de distributeurs latéraux	3	3	3
<b>Relevage</b>			
Capacité de relevage maxi. aux rotules (kg)	11 058	11 058	11 058
Capacité de relevage maxi. sur toute la course (610 mm à l'arrière les rotules) (kg)	9 280	9 280	9 280
Capacité du relevage avant aux rotules (sur toute la course) (kg)	5 821	5 821	5 821
<b>Prise de force</b>			
Embrayage progressif Auto Soft Start	●	●	●
Régime moteur prise de force arrière à 540 / 540E / 1 000 / 1 000E (tr/min)	1 930 / 1 598 / 1 853 / 1 583	1 930 / 1 598 / 1 853 / 1 583	1 930 / 1 598 / 1 853 / 1 583
Sélecteur électrique du régime de prise de force	●	●	●
Gestion automatique de la prise de force	●	●	●
Prise de force avant deux régimes 1 000 / 1 000E	○	○	○
Régime moteur prise de force avant à 1 000 / 1 000E	1 890 / 1 585	1 890 / 1 585	1 890 / 1 585
<b>Freins</b>			
Frein de stationnement électrohydraulique	●	●	●
Système de freinage de remorque hydraulique (1 ligne)	○	○	○
Système de freinage de remorque pneumatique (2 lignes)	○	○	○
Système de freinage ABS	○	○	○
Système de freinage ABS avec fonctions avancées ABS SuperSteer™	○	○	○
<b>Cabine</b>			
Cabine quatre montants 360° Horizon™ avec conformité FOPS - OCDE code 10 niveau 1	●	●	●
Filtration de cabine répondant au niveau 2 de la norme EN 15695	2	2	2
Toit ouvrant vitré	○	○	○
Pack d'éclairage 12 feux, 4 halogènes dans le capot et 8 à LED sur la cabine	●	●	●
Pack d'éclairage 16 feux, 4 halogènes dans le capot et 12 à LED sur la cabine	○	○	○
Pack d'éclairage 360° à 16 feux, 4 halogènes dans le capot et 16 à LED sur la cabine	○	○	○
Pack d'éclairage 360° 100 % LED à 20 feux, 4 feux LED sur le capot et 16 feux LED sur la cabine	○	○	○

Modèles	T7.275	T7.290	T7.315
<b>Type d'accoudeur</b>	<b>SideWinder™ II</b>	<b>SideWinder™ II</b>	<b>SideWinder™ II</b>
<b>Cabine</b>			
Siège Confort avec ceinture de sécurité	●	●	●
Siège chauffant Dynamic Comfort™ avec ceinture de sécurité	○	○	○
Siège Auto Comfort™ chauffé et ventilé avec sellerie cuir, avec ceinture de sécurité	○	○	○
Siège Auto Comfort™ chauffé et ventilé avec sellerie spécifique Blue Power, avec ceinture de sécurité	-	-	○
Siège passager avec ceinture de sécurité	●	●	●
Poignée multifonction CommandGrip™	●	●	●
Réglage électronique de l'accoudeur SideWinder™ II	●	●	●
Air conditionné avec climatisation automatique	●	●	●
Filtres de re-circulation de l'air dans la cabine	●	●	●
Radio MP3 Bluetooth (fonction main libre)	○	○	○
Rétroviseurs télescopiques avec miroir principal dégivrant à réglage électrique et miroir grand angle	●	●	●
Suspension de cabine Comfort Ride™	●	●	●
Gestion des fourrières HTS I	●	●	●
Gestion des fourrières HTS II	○	○	○
Commandes extérieures de Pdf & relevage sur les ailes arrière	●	●	●
Commande extérieure de distributeur auxiliaire sur les ailes arrière	○	○	○
Moniteur couleur IntelliView™ IV en bout d'accoudeur	●	●	●
Moniteur couleur IntelliView™ IV sur support latéral	○	○	○
Compatibilité ISOBUS ISO 11783 de l'écran IntelliView™ IV	○	○	○
Connexion de la caméra	○	○	○
Autoguidage IntelliSteer® complet	○	○	○
Télématique PLM® Connect	○	○	○
ISOBUS Class II avec prise outil extérieure et prise moniteur dans la cabine	○	○	○
ISOBUS Class III avec prise outil extérieure et prise moniteur dans la cabine	○	○	○
Système de contrôle de la pression des pneus [jusqu'à 16 pneus sous surveillance]	○	○	○
Prise d'air comprimé pour tuyau de gonflage	○	○	○
Niveau sonore optimum dans la cabine - 77/311EEC (dBA)	69	69	69
Gyrophares montés d'usine [1 / 2]	○	○	○
<b>Poids</b>			
Poids minimum sans lestage / Poids pour expédition (kg)	10 500	10 500	10 500
Poids en fonctionnement normal (kg)	10 500 - 12 500	10 500 - 12 500	10 500 - 12 500
Poids total autorisé en charge (kg)	16 800	16 800	16 800

● Standard ○ Optionnel - Non disponible

\* Développé par FPT Industrial

\*\* Le mélange biodiesel doit être parfaitement conforme à la plus récente spécification des carburants EN14214:2009 et l'utilisation doit être faite en conformité avec les instructions du manuel d'utilisation

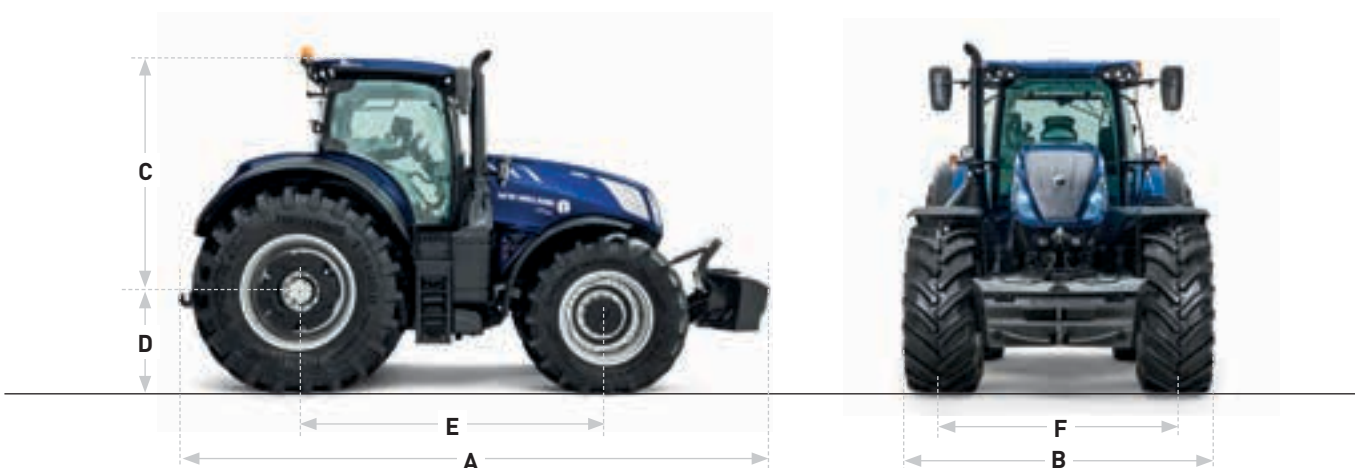

Modèles	T7.275 - T7.315			T7.290 - T7.315	
<b>Dimensions</b>					
<b>Taille pneus arrière</b>	<b>650/85 R38</b>	<b>710/70 R42</b>	<b>800/70 R38</b>	<b>710/75 R42</b>	<b>900/60 R42</b>
<b>A</b> Longueur hors tout avec relevage avant et arrière (mm)			5 700		
<b>B</b> Largeur minimum (mm)	2 536	2 592	2 656	2 592	2 993
<b>C</b> Hauteur de l'axe de l'essieu arrière au toit de cabine / Échappement (mm)			2 355 / 2 372		
<b>D</b> Rayon sous charge des pneus arrière*** (mm)	920	920	900	955	955
<b>E</b> Empattement (mm)			2 995		
<b>F</b> Voie (arbres à plateaux minimum / maximum) (mm)	1 840 / 1 930	1 840 / 1 930	1 818 / 1 952	1 840 / 1 930	2 052

\*\*\* Uniquement à titre informatif ; reportez-vous aux données du fabricant des pneumatiques

# New Holland.

## Le vrai spécialiste proche de vous !



### Une disponibilité au top

Nous sommes toujours là pour vous : 24h/24, 7j/7, 365 jours par an ! Quelles que soient les informations dont vous avez besoin, quel (le) que soit votre problème ou requête, il vous suffit d'appeler New Holland Top Service au numéro de téléphone gratuit\*.



### Une rapidité au top

Livraison express de pièces détachées : quand vous voulez, où vous voulez !



### Une priorité au top

Solution rapide pendant la saison : parce que la récolte n'attend pas !



### Une satisfaction au top

Nous recherchons et mettons en œuvre la solution dont vous avez besoin, en vous tenant informé : jusqu'à ce que vous soyez satisfait à 100 % !



### Pour plus de détails, consultez votre concessionnaire New Holland !

\* Si vous appelez de France l'appel est gratuit. Toutefois, certains opérateurs européens peuvent facturer l'appel s'il provient d'un téléphone portable. Pour plus d'informations sur les tarifs, veuillez vous renseigner à l'avance auprès de votre opérateur.

CHEZ VOTRE CONCESSIONNAIRE HABITUEL



[www.newholland.com/fr](http://www.newholland.com/fr)

